



sinclair

... svět potřebuje
lepší klima

KATALOG
REZIDENČNÍCH
KLIMATIZACÍ
2023

 **sinclair**
AIR CONDITIONING



O ZNAČCE SINCLAIR

Značka SINCLAIR má dlouholetou tradici a na trhu s klimatizační a tepelnou technikou neustále získává na popularitě a důvěře. Jsme profesionální firmou, za kterou stojí silný tým. Máme partnery v mnoha zemích a neustále naši spolupráci rozvíjíme.

Stavební kameny skupiny SINCLAIR Global Group jsou založeny na dlouhodobém partnerství a kvalitních a konkurenceschopných produktech.

Pravidelně organizujeme technická školení, abychom se ujistili, že všichni naši partneři detailně znají naše výrobky a mají aktuální informace o všech technických novinkách v našem sortimentu.

Dokážeme najít komfortní řešení pro jakékoliv klimatické podmínky a kromě segmentu komerčních a rezidenčních klimatizací se věnujeme i výrobě tepelných čerpadel.

kvalita posiluje
partnerství

NAŠE MISE A VIZE

Ochrana životního prostředí se stává pro lidstvo zásadním tématem a je velmi důležitá pro naše budoucí generace. Pro SINCLAIR Global Group je ochrana životního prostředí také klíčovou otázkou. Vyvíjíme a aplikujeme nejnovější technologie, které pomohou implementovat nové produkty s vyšší úsporou energie, tím pádem minimální zátěží pro životní prostředí. Produkty SINCLAIR splňují přísné normy Evropské unie a v mnoha případech je dokonce překonávají.

SINCLAIR věří ve stabilní, dlouhodobý a zdravý vývoj, podpořený tvrdou prací a silným etickým kodexem. Dlouhodobý úspěch jakékoli značky závisí na spokojených zákaznících. Zákazníci jsou spokojeni tehdy, když dostávají vysoce kvalitní, spolehlivý a technicky vyspělý produkt, se správnou cenovou hladinou a nadčasovým designem.



WWW.SINCLAIR-SOLUTIONS.COM

Tato webová stránka je určena všem, kteří se chtějí seznámit s klimatizační technikou SINCLAIR. Po přihlášení do partnerské sekce Vám bude zpřístupněna veškerá technická dokumentace.



OBSAH

- 4 TECHNOLOGIE PRO ČISTÉ OVZDUŠÍ
- 6 CHYTRÉ FUNKCE SINCLAIR
- 8 EKOLOGIE SINCLAIR
- 10 SPECTRUM PLUS SÉRIE
- 12 MARVIN SÉRIE
- 14 TERREL SÉRIE
- 16 KEYON SÉRIE
- 18 RAY SÉRIE
- 20 PODOKENNÍ SÉRIE
- 22 MULTI VARIABLE SÉRIE - VENKOVNÍ JEDNOTKY
- 24 MULTI VARIABLE SÉRIE - VNITŘNÍ JEDNOTKY
- 28 UNI SPLIT 2 SÉRIE - VENKOVNÍ JEDNOTKY
- 30 UNI SPLIT 2 SÉRIE - VNITŘNÍ JEDNOTKY
- 34 UNI SPLIT SÉRIE - VENKOVNÍ JEDNOTKY
- 36 TOWER SÉRIE
- 38 OKENNÍ SÉRIE
- 40 MONOBLOK SÉRIE
- 42 STŘEŠNÍ KLIMATIZACE
- 44 LODNÍ KLIMATIZACE
- 46 MÍSTNÍ KLIMATIZÁTORY
- 48 MOBILNÍ ODVLHČOVAČE
- 50 ČISTIČKY VZDUCHU
- 54 PŘÍSLUŠENSTVÍ
- 57 VOLITELNÉ FILTRY
- 58 POZNÁMKY A VYSVĚTLIVKY

Plasmatec technologie zajišťuje čištění vzduchu od škodlivých bakterií. Ovzduší je tak nejenom čisté, ale i svěží.

PLASMA TEC

S efektivní funkcí PLASMA TECHNOLOGIE je ovzduší znatelně čistší a svěžejší. Díky klimatizacím SINCLAIR je Vaše prostředí nejenom ochlazováno či vytápěno dle Vašich požadavků, zároveň je také bezpečnější. Plasma technologie zajišťuje čištění vzduchu od škodlivých bakterií. Ovzduší je tak nejenom čisté, ale i svěží.

Chraňte svou rodinu pomocí tohoto nového prvku: snížíte tak pravděpodobnost onemocnění chřipkou či jinými nemocemi způsobenými bakteriemi přenášenými vzduchem. Snížování alergenů v takto čištěném vzduchu navíc příznivě působí na alergie.

Plasmová technologie čištění vzduchu zajišťuje přírodní bioklima bohaté na aktivní kyslíkové molekuly, známé jako ionty. Vytváří měřitelné a kontrolovatelné množství pozitivních a negativních kyslíkových iontů. Negativní ionty obsahují elektron, zatímco pozitivní ionty tento elektron postrádají, čímž je dosaženo nestabilních podmínek.

Tyto nestabilní ionty mají následující příznivé účinky:

ZBAVUJÍ OVZDUŠÍ ČÁSTEČEK

Vzduchem přenášené prašné částice jsou přes iontové vazby nabitý zápornými ionty. Nabité částice se shlukují, čímž se stávají těžšími a sedimentují. Větší částice jsou pak zachyceny filtrem klimatizačního systému.

STERILIZACE OVZDUŠÍ

Při separaci v oddělovací zóně se bakterie a plísňové spóry pojí s aktivními kyslíkovými molekulami, jsou oxidovány a zničeny. Následkem tohoto procesu se bakterie a spóry, jež jsou prostředkem přenášení bakterií z člověka na člověka, nemohou dále množit. Ionty způsobující sedimentaci částic tak přispívají ke snížení výskytu bakterií v respirační zóně.

NEUTRALIZACE PACHŮ

Aerosolové a plynné pachy oxidují při kontaktu s aktivními kyslíkovými molekulami. Pachy především organického původu jsou tak rychle eliminovány.

KONTROLA VOC LÁTEK

V přítomnosti kobercoviny, stavebních materiálů, nábytku, kancelářského vybavení, čistících prostředků, barev, lepidel, rozpouštědel či pesticidů se v plynném skupenství uvolňují těkavé organické látky (Volatile Organic Compounds). Ionty na tyto látky působí výměnou elektronů a rozbíjí tak jejich molekulární strukturu na méně škodlivou.

PŘÍZNIVÉ ÚČINKY NA ZDRAVÍ

Plíce lidí i zvířat absorbují kyslík z čistého ionizovaného ovzduší mnohem efektivněji, což příznivě působí na všeobecné zdraví a pohodu. Je zvýšena bdělost a soustředěnost organismu.

PLASMA+TEC

ÚČINNOST DESINFEKCE

AŽ 93 %

Test byl prováděn v místnosti o ploše 30 m², kde před testem byla koncentrace bakterií ve vzduchu 4.88×10² CFU/m².



KORONAVIRUS

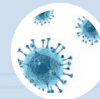

CHŘIPKOVÝ VIRUS

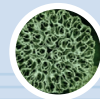

ROTAVIRUS



BAKTERIE BACILLUS

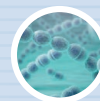

KOKY

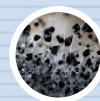

PLÍSNĚ

UV-C DESINFEKCE

UV-C ultrafialové světlo zabíjí bakterie, viry, zkrátka mikroorganismy obecně. Proto je touto technologií vybavena nejnovější série Marvin. Jedním stiskem tlačítka na dálkovém ovladači jednoduše aktivujete funkci sterilizace vzduchu a užijete zdravého prostředí.

Žádný ozon! Vlnová délka světla produkovaného UV-C sterilizační lampou je 270~280 nanometrů. Nemůže způsobit tvorbu ozonu, fotochemického smogu ani dalších škodlivých látek.

Lampa je navržena tak, aby minimalizovala únik světelných paprsků do okolí a všechny byly směřovány na výměník. Nehrozí žádné zdravotní komplikace z přímého vystavení světlu, ani stárnutí plastů jednotky.

LED ultrafialová lampa malého výkonu, produkující UV-C pary je netoxická, vhodná pro domácí použití a velmi účinná. Při dlouhodobém použití výrazně snižuje koncentraci mikroorganismů v ovzduší a prospívá tak Vašemu zdraví.

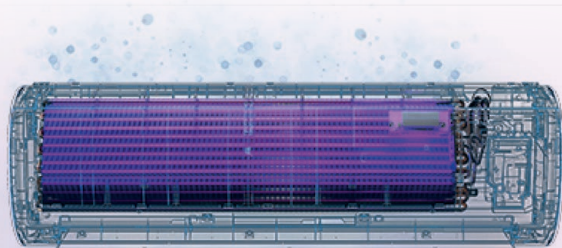

PRŮMĚRNÁ ÚČINNOST
LIKVIDACE MIKROORGANISMŮ JE

93,91%



BEZPEČNÁ A EFEKTIVNÍ UV LAMPA

SAMOČIŠTĚNÍ

Výměníky klimatizací jsou náchylné k usazování nečistot a následné tvorbě mikroorganismů. Ale samočisticí technologie Sinclair, která se skládá z pěti kroků - kondenzace, zamrznutí, odmrazení, vysoušení a sterilizace teplotou, udržuje výměník čistý a vzduch v místnosti zdravý. Tato funkce je nově přítomna u série Marvin.

PŘED ČIŠTĚNÍM

PO ČIŠTĚNÍ



KONDENZACE

Podchlazení výměníku

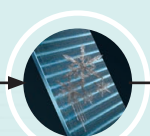

ZAMRZNUTÍ

Zamrznutí z kondenzované vody

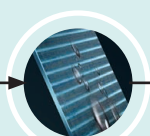

ODMRAZENÍ

Odstraňuje prach

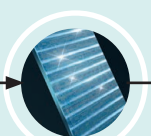

VYSOUŠENÍ

Dokud není povrch výměníku suchý

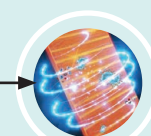

50~55 °C STERILIZACE

Výměník se vyhřeje na 50~55°C po dobu 10 min



CHYTRÉ FUNKCE SINCLAIR

FUNKCE "I FEEL"

Miniaturní čidlo uvnitř dálkového ovladače zachytí teplotu a pošle informaci zpět jednotce. Jednotka pak přizpůsobí teplotu a rychlost ventilátoru tak, aby současně byly splněny podmínky pro Vaše pohodlí a úsporu energie.

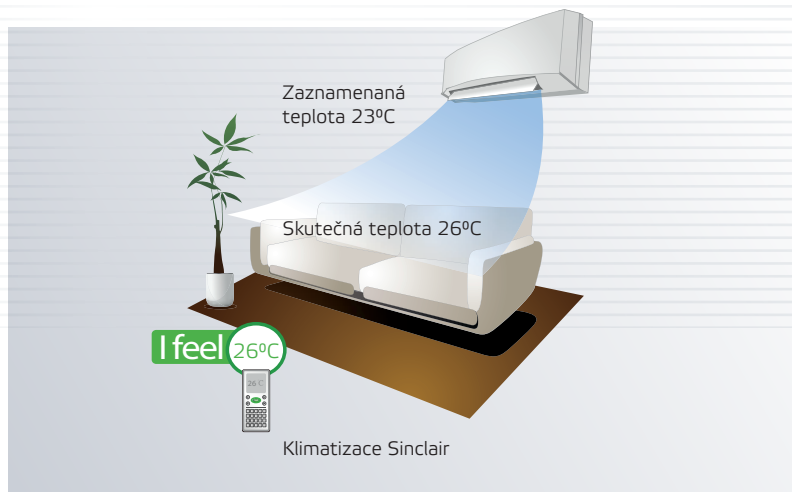

PROVOZ V ZIMNÍM OBDOBÍ

-20 °C CHLAZENÍ

Spolehlivé chlazení až do -20 °C venkovní teploty. Při změnách venkovní teploty se mění frekvence kompresoru a rychlost ventilátoru, aby se přizpůsobila měnícím se podmínkám.

-30 °C TOPENÍ

Spolehlivé topení až do -30 °C. Správný provoz při takových teplotách je zajištěn vyhříváním šasi, technologií předehřevu kompresoru a sofistikovaným řízením frekvence kompresoru.

8 °C TEMPEROVÁNÍ

Jednotka udržuje v místnosti teplotu 8 °C, aby zabránila promrznutí v době nepřítomnosti.



-  Antikoroziční úprava výměníků
-  Chladivo
-  Flexibilně nastavitelné lamely
-  Led displej s diagnostikou
-  Turbo
-  Chytré odmrazování
-  Provoz v zimním období
-  Tichý provoz
-  24 Hodinový časovač
-  Hodiny na displeji ovladače
-  Wifi
-  Funkce odvlhčování
-  Automatický režim
-  Režim pro pohodlný spánek
-  Prevence chladného vzduchu
-  Autodiagnostika
-  Autorestart funkce
-  Zámek
-  8 °C temperování
-  "I FEEL"
-  7 Rychlostí ventilátoru
-  Přívod čerstvého vzduchu
-  Volitelné zdravotní filtry
-  Nízká spotřeba energie
-  Hlídání životnosti filtru

Myslíme na naši planetu.

Myslíme na to, v jakém klimatu budou vyrůstat naše děti a další generace.

ekologický svět Sinclair

Díky používání ekologického chladiva R32 ve všech rezidenčních splitových klimatizacích SINCLAIR se podařilo snížit spotřebu emisních kvót CO₂ o 65 %. Tento ekologický trend postupně rozšiřujeme i mezi další kategorie našich produktů.

U monoblokové klimatizace, mobilních klimatizací a odvlhčovačů vzduchu SINCLAIR jsme ekologicky pokročili ještě významněji, neboť obsahují čistě přírodní chladivo R290 Propan. Tato zařízení nemají téměř žádný vliv na globální oteplování.

Zařízení SINCLAIR plní povinnosti, které jsou stanoveny výrobci pro oddělený sběr, zpětný odběr, zpracování, využití a odstranění elektrozařízení a elektroodpadu prostřednictvím kolektivního systému Elektrowin a.s.



SPECTRUM PLUS SÉRIE



NÁSTĚNNÉ DĚLENÉ KLIMATIZACE

SPECTRUM PLUS SÉRIE

ECOLOGICAL REFRIGERANT R32

VLASTNOSTI

- Energetická třída A+++ / A++
- 2-stupňový kompresor
- 7 rychlostí ventilátoru
- Automatický režim s nastavitelnou teplotou
- Nastavitelný rozsah teplot v topení 8~30 °C
- Topení do venkovní teploty -30 °C
- Pohyb lamel vodorovně i svisle
- Funkce "I FEEL"
- Tichý režim - pouze 18 dB(A) pro výkon 2,7 kW a 21 dB(A) pro výkon 3,5 kW



STANDARDNÍ PŘÍSLUŠENSTVÍ

- Filtry - katechinový SAF-OPWC4 a se stříbrnými ionty SAF-OPWS4
- Cold plasma generátor
- WiFi
- Dveřní kontakt
- Vyhřívání šasi venkovní jednotky
- Dálkový ovladač



ASH-09BIS2/W
ASH-13BIS2/W
ASH-18BIS2/W
ASH-24BIS2/W

VOLITELNÉ PŘÍSLUŠENSTVÍ

- Zdravotní filtry
- GSM modul G2S-T
- Řídicí modul SCMI-03S pro serverovny
- BACNET brána SBG-01
- Nástěnné ovladače SWC-02, SWC-04
- Centrální ovladač SCC-36
- SAI-01 modul pro hlášení chyb
- Možnost MODBUS řízení přes SWC-02 nebo SWC-04

nová

zelená

úsporám

Jednotky **ASH-09BIS2/W** a **ASH-13BIS2/W** splňují podmínky pro zařazení do vládního dotačního programu NZÚ. Snadno tak snížíte pořizovací náklady.

SVT KÓD: ASH-09BIS2/W: SVT30037, ASH-13BIS2/W: SVT30038

DC INVERTER PLASMA+TEC WIFI



TECHNICKÉ PARAMETRY

MODEL		ASH-09BIS2/W	ASH-13BIS2/W	ASH-18BIS2/W	ASH-24BIS2/W
Výkon chlazení / topení	kW	2,7 / 3,5	3,5 / 4,2	5,3 / 5,6	7,0 / 7,0
Frekvence / Napětí	fáze / Hz / V	1~ / 50 / 220-240	1~ / 50 / 220-240	1~ / 50 / 220-240	1~ / 50 / 220-240
SEER / SCOP	-	8,5 / 5,1	8,5 / 5,1	6,6 / 4,4	6,5 / 4,1
Energetická třída chlazení / topení (prům., tepl., chlad.)	-	A+++ / (A+++ , A+++ , A)	A+++ / (A+++ , A+++ , A+)	A++ / (A+ , A+++ , A)	A++ / (A+ , A+++ , A)
Akustický tlak v 1 m	vnitřní dB(A)	43 / 41 / 38 / 36 / 33 / 31 / 18	46 / 43 / 41 / 38 / 36 / 34 / 21	48 / 45 / 43 / 40 / 37 / 35 / 33	50 / 46 / 43 / 39 / 37 / 35 / 27
	venkovní dB(A)	53	54	56	58
Rozměry (š x v x h) / Hmotnost netto	vnitřní mm/kg	996 x 301 x 225 / 13,0	996 x 301 x 225 / 13,5	1101 x 327 x 249 / 16,5	1101 x 327 x 249 / 16,5
	venkovní mm/kg	899 x 596 x 378 / 44,5	899 x 596 x 378 / 45,5	1003 x 790 x 427 / 62,5	1003 x 790 x 427 / 65,0
Rozsah provozních teplot chlazení / topení	°C	-18-54 / -30-24	-18-54 / -30-24	-18-52 / -30-24	-18-52 / -30-24

MARVIN SÉRIE



NÁSTĚNNÉ DĚLENÉ KLIMATIZACE MARVIN SÉRIE

NOVINKA

ECOLOGICAL REFRIGERANT R32

VLASTNOSTI

- Energetická třída A+++ / A++ - u výkonu 2,7 kW
- Skrytý displej
- Funkce "I FEEL"
- Nastavitelný rozsah teplot v topení 8~30 °C
- 7 rychlostí ventilátoru
- UV-C sterilizace vzduchu
- Tichý režim - pouze 19 dB(A) pro výkony 2,7 a 3,5 kW
- Odvlhčování dle nastavené hladiny vlhkosti
- Funkce omezení příkonu na 75 nebo 50 %
- Pohyb lamel vodorovně i svisle
- Noční režim - tichý chod venkovní jednotky

STANDARDNÍ PŘÍSLUŠENSTVÍ

- Filtry - katechinový SAF-OPWC4 a antibakteriální SAF-OPWB4 UV-C LED
- Cold plasma generátor
- WiFi
- Dveřní kontakt
- Vyhřívání šasi venkovní jednotky
- Dálkový ovladač

VOLITELNÉ PŘÍSLUŠENSTVÍ

- Zdravotní filtry
- GSM modul G2S-T
- Řídicí modul SCMI-03S pro serverovny
- BACNET brána SBG-01
- Nástěnné ovladače SWC-02, SWC-04
- Centrální ovladač SCC-36
- SAI-01 modul pro hlášení chyb
- Možnost MODBUS řízení přes SWC-02 nebo SWC-04

Vnitřní jednotky lze kombinovat s Multi Variable sérií



SIH-09BIMx + SOH-09BIM
SIH-12BIMx + SOH-12BIM
SIH-18BIMx + SOH-18BIM
SIH-24BIMx + SOH-24BIM

nová

zelená

úsporám

Jednotka SIH+SOH-09BIMx splňuje podmínky pro zařazení do vládního dotačního programu NZÚ. Snadno tak snížíte pořizovací náklady.

SVT KÓD: SIH-09BIMx + SOH-09BIM: SVT33211

DC INVERTER

PLASMA+TEC

WiFi

UV-C LED



TECHNICKÉ PARAMETRY

MODEL		SIH-09BIMx + SOH-09BIM	SIH-12BIMx + SOH-12BIM	SIH-18BIMx + SOH-18BIM	SIH-24BIMx + SOH-24BIM
Výkon chlazení / topení	kW	2,7 / 3,0	3,5 / 3,8	5,3 / 5,4	7,1 / 7,3
Frekvence / Napětí	fáze / Hz / V	1~ / 50 / 220-240	1~ / 50 / 220-240	1~ / 50 / 220-240	1~ / 50 / 220-240
SEER / SCOP	-	8,5 / 4,6	7,2 / 4,1	7,3 / 4,2	7,0 / 4,3
Energetická třída chlazení / topení (prům., tepl., chlad.)	-	A+++ / (A++, A+++, A)	A++ / (A+, A+++, B)	A++ / (A+, A+++, A)	A++ / (A+, A+++, A)
Akustický tlak v 1 m	vnitřní	38 / 37 / 34 / 31 / 26 / 23 / 22 / 19	41 / 38 / 36 / 33 / 30 / 27 / 25 / 19	45 / 42 / 40 / 37 / 34 / 29 / 26 / 23	48 / 44 / 41 / 40 / 38 / 36 / 33 / 27
	venkovní	50	52	56	59
Rozměry (š x v x h) / Hmotnost netto	vnitřní	837 x 293 x 200 / 9,5	837 x 293 x 200 / 9,5	993 x 311 x 222 / 12,5	993 x 311 x 222 / 13,0
	venkovní	732 x 555 x 330 / 25,0	732 x 555 x 330 / 25,5	802 x 555 x 350 / 31,5	958 x 660 x 402 / 45,0
Rozsah provozních teplot chlazení / topení	°C	-15~50 / -25~30	-15~50 / -25~30	-15~50 / -25~30	-15~50 / -25~30

x - k dispozici v různých barvách SIH-xxBIMW - bílá, SIH-xxBIMN - navy, SIH-xxBIMS - stříbrná, SIH-xxBIMC - šampaňská

* Typ dodaného dálkového ovladače se může lišit.

TERREL SÉRIE



NÁSTĚNNÉ DĚLENÉ KLIMATIZACE TERREL SÉRIE

ECOLOGICAL REFRIGERANT R32

VLASTNOSTI

- Energetická třída A++ / A+
- Skrytý displej
- Funkce "I FEEL"
- Funkce "TEMPEROVÁNÍ 8 °C"
- 7 rychlostí ventilátoru
- Pohyb lamel vodorovně i svisle

STANDARDNÍ PŘÍSLUŠENSTVÍ

- Filtry - katechinový SAF-OPWC4 a se stříbrnými ionty SAF-OPWS4
- Cold plasma generátor
- WiFi
- Dveřní kontakt
- Vyhřívání šasi venkovní jednotky
- Dálkový ovladač

VOLITELNÉ PŘÍSLUŠENSTVÍ

- Zdravotní filtry
- GSM modul G2S-T
- Řídicí modul SCMI-03S pro serverovny
- BACNET brána SBG-01
- Nástěnné ovladače SWC-02, SWC-04
- Centrální ovladač SCC-36
- SAI-01 modul pro hlášení chyb
- Možnost MODBUS řízení přes SWC-02 nebo SWC-04

Vnitřní jednotky lze kombinovat s Multi Variable sérií



SIH-09BITX + SOH-09BIT
SIH-13BITX + SOH-13BIT
SIH-18BIT2X + SOH-18BIT2
SIH-24BIT2X + SOH-24BIT2

DC INVERTER PLASMA+TEC WIFI



TECHNICKÉ PARAMETRY

MODEL		SIH-09BITx + SOH-09BIT	SIH-13BITx + SOH-13BIT	SIH-18BIT2x + SOH-18BIT2	SIH-24BIT2x + SOH-24BIT2	
Výkon chlazení / topení	kW	2,7 / 3,0	3,5 / 3,8	5,3 / 5,6	7,1 / 7,8	
Frekvence / Napětí	fáze / Hz / V	1~ / 50 / 220-240	1~ / 50 / 220-240	1~ / 50 / 220-240	1~ / 50 / 220-240	
SEER / SCOP	-	7,5 / 4,2	7,1 / 4,1	7,6 / 4,3	7,0 / 4,2	
Energetická třída chlazení / topení (prům., tepl., chlad.)	-	A++ / (A+, A+++ , A)	A++ / (A+, A+++ , B)	A++ / (A+, A+++ , A)	A++ / (A+, A+++ , A)	
Akustický tlak v 1 m	vnitřní	dB(A)	38 / 36 / 34 / 31 / 29 / 27 / 25	42 / 38 / 35 / 32 / 29 / 27 / 25	43 / 41 / 37 / 32 / 31	48 / 44 / 40 / 36 / 33
	venkovní	dB(A)	50	52	57	59
Rozměry (š x v x h) / Hmotnost netto	vnitřní	mm/kg	889 × 294 × 212 / 11,0	889 × 294 × 212 / 11,0	1013 × 307 × 221 / 13,0	1122 × 329 × 247 / 16,5
	venkovní	mm/kg	732 × 555 × 330 / 23,5	732 × 555 × 330 / 24,5	958 × 660 × 402 / 40,5	958 × 660 × 402 / 41,5
Rozsah provozních teplot chlazení / topení	°C	-15-50 / -25-30	-15-50 / -25-30	-15-50 / -25-30	-15-50 / -25-30	

x - k dispozici v různých barvách SIH-xxBITW - bílá, SIH-xxBITB - černá, SIH-xxBITS - stříbrná, SIH-xxBITC - šampaňská

KEYON SÉRIE



NÁSTĚNNÉ DĚLENÉ KLIMATIZACE

KEYON SÉRIE

ECOLOGICAL REFRIGERANT R32

VLASTNOSTI

- Energetická třída A++ / A+
- Skrytý displej
- Funkce "I FEEL"
- Funkce "TEMPEROVÁNÍ 8 °C"
- Nový design venkovní jednotky

STANDARDNÍ PŘÍSLUŠENSTVÍ

- Filtry - katechinový SAF-OPWC4 a s aktivním uhlíkovým filtrem SAF-OPWA4
- Cold plasma generátor
- WiFi
- Dveřní kontakt (kromě SIH- SIH-09BIK)
- Dálkový ovladač

VOLITELNÉ PŘÍSLUŠENSTVÍ

- Zdravotní filtry
- GSM modul G2S-T
- Řídicí modul SCMI-03S pro serverovny
- BACNET brána SBG-01 (kromě SIH-09BIK)
- Nástěnné ovladače SWC-02, SWC-04 (kromě SIH-09BIK)
- Centrální ovladač SCC-36 (kromě SIH-09BIK)
- SAI-01 modul pro hlášení chyb
- Možnost MODBUS řízení přes SWC-02 nebo SWC-04 přes SWC-02 nebo SWC-04 (kromě SIH-09BIK)



Vnitřní jednotky lze kombinovat s Multi Variable sérií



SIH-09BIK + SOH-09BIK2
SIH-12BIK + SOH-12BIK2
SIH-18BIK + SOH-18BIK
SIH-24BIK + SOH-24BIK

DC INVERTER PLASMA+TEC WIFI



TECHNICKÉ PARAMETRY

MODEL		SIH-09BIK + SOH-09BIK2	SIH-12BIK + SOH-12BIK2	SIH-18BIK + SOH-18BIK	SIH-24BIK + SOH-24BIK
Výkon chlazení / topení	kW	2,7 / 2,8	3,2 / 3,4	4,6 / 5,2	6,2 / 6,5
Frekvence / Napětí	Fáze / Hz / V	1~ / 50 / 220-240	1~ / 50 / 220-240	1~ / 50 / 220-240	1~ / 50 / 220-240
SEER / SCOP	-	6,8 / 4,2	6,5 / 4,1	6,4 / 4,0	6,8 / 4,0
Energetická třída chlazení / topení (prům., tepl., chlad.)	-	A++ / (A+, A+++ , -)	A++ / (A+, A+++ , -)	A++ / (A+, A+++ , -)	A++ / (A+, A+++ , -)
Akustický tlak v 1 m	vnitřní	40 / 38 / 34 / 23	41 / 36 / 32 / 23	48 / 41 / 37 / 31	48 / 44 / 40 / 35
	venkovní	51	52	53	58
Rozměry (š x v x h) / Hmotnost netto	vnitřní	770x251x190 / 8,0	849 x 289 x 215 / 10,5	972 x 300 x 225 / 13,5	1081 x 325 x 248 / 16,5
	venkovní	732 x 555 x 330 / 24,5	732 x 555 x 330 / 25,0	732 x 550 x 330 / 26,5	873 x 555 x 376 / 36,5
Rozsah provozních teplot chlazení / topení	°C	-15-43 / -15-24	-15-43 / -15-24	-15-43 / -15-24	-15-43 / -15-24

NÁSTĚNNÉ DĚLENÉ KLIMATIZACE

RAY SÉRIE

ECOLOGICAL REFRIGERANT 

VLASTNOSTI

- Energetická třída A++ / A+
- Funkce "I FEEL"
- Funkce "TEMPEROVÁNÍ 8 °C"
- Nový design venkovní jednotky

STANDARDNÍ PŘÍSLUŠENSTVÍ

- Dálkový ovladač

VOLITELNÉ PŘÍSLUŠENSTVÍ

- Zdravotní filtry
- GSM modul G2S-T
- Řídící modul SCMI-03S pro serverovny
- SAI-01 modul pro hlášení chyb
- SWM-04 WiFi modul



Vnitřní jednotky lze kombinovat s Multi Variable sérií



SIH-09BIR + SOH-09BIR2
SIH-12BIR + SOH-12BIR2
SIH-18BIR + SOH-18BIR
SIH-24BIR + SOH-24BIR



stylový svět Sinclair

DC INVERTER **PLASMA+TEC**



TECHNICKÉ PARAMETRY

MODEL		SIH-09BIR + SOH-09BIR2	SIH-12BIR + SOH-12BIR2	SIH-18BIR + SOH-18BIR	SIH-24BIR + SOH-24BIR
Výkon chlazení / topení	kW	2,7 / 2,8	3,2 / 3,4	4,6 / 5,2	6,2 / 6,5
Frekvence / Napětí	Fáze / Hz / V	1~ / 50 / 220-240	1~ / 50 / 220-240	1~ / 50 / 220-240	1~ / 50 / 220-240
SEER / SCOP	-	6,8 / 4,2	6,1 / 4,0	6,4 / 4,0	6,8 / 4,0
Energetická třída chlazení / topení (prům., tepl., chlad.)	-	A++ / (A+, A+++, -)	A++ / (A+, A+++, -)	A++ / (A+, A+++, -)	A++ / (A+, A+++, -)
Akustický tlak v 1 m	vnitřní	40/38/34/23	41/37/33/26	48/42/38/31	48/45/37/30
	venkovní	51	52	55	57
Rozměry (š x v x h) / Hmotnost netto	vnitřní	773x250x185 / 8,5	773 x 250 x 185 / 8,5	970 x 300 x 225 / 13,0	970 x 300 x 225 / 13,5
	venkovní	732 x 555 x 330 / 24,5	732 x 555 x 330 / 25,0	732 x 555 x 330 / 26,5	873 x 555 x 376 / 36,5
Rozsah provozních teplot chlazení / topení	°C	-15-43 / -15-24	-15-43 / -15-24	-15-43 / -15-24	-15-43 / -15-24

RAY SÉRIE



PODOKENNÍ SÉRIE



DĚLENÉ KONZOLOVÉ KLIMATIZACE PODOKENNÍ SÉRIE

ECOLOGICAL REFRIGERANT 

VLASTNOSTI

- Energetická třída A++ / A+
- Odvod kondenzátu na pravé straně
- 7 rychlostí ventilátoru
- 2 výdechy vzduchu
- Funkce "I FEEL"
- Funkce "TEMPEROVÁNÍ 8 °C"

STANDARDNÍ PŘÍSLUŠENSTVÍ

- Filtry - katechinový SAF-OPWC4 a s aktivním uhlíkem SAF-OPWA4
- Cold plasma generátor
- WiFi
- Vyhřívání šasi
- Dálkový ovladač

VOLITELNÉ PŘÍSLUŠENSTVÍ

- Zdravotní filtry
- GSM modul G2S-T
- Nástěnné ovladače SWC-02, SWC-04
- Centrální ovladač SCC-36
- Řídící modul SCMI-03S pro serverovny
- BACNET brána SBG-01
- SAI-01 modul pro hlášení chyb
- Možnost MODBUS řízení přes SWC-02 nebo SWC-04



ASP-09BI
ASP-12BI
ASP-18BI



DC INVERTER **PLASMA+TEC** 



TECHNICKÉ PARAMETRY

MODEL		ASP-09BI	ASP-12BI	ASP-18BI	
Výkon chlazení / topení	kW	2,7 / 2,9	3,5 / 3,8	5,2 / 5,3	
Frekvence / Napětí	Fáze / Hz / V	1~ / 50 / 220-240	1~ / 50 / 220-240	1~ / 50 / 220-240	
SEER / SCOP	-	7,2 / 4,0	7,0 / 4,1	6,6 / 4,1	
Energetická třída chlazení / topení (prům., tepl., chlad.)	-	A++ / (A+, A+++, -)	A++ / (A+, A+++, -)	A++ / (A+, A+++, -)	
Akustický tlak v 1 m	vnitřní	dB(A) 39 / 36 / 33 / 31 / 29 / 26 / 22		dB(A) 44 / 40 / 38 / 36 / 33 / 29 / 25	
	venkovní	dB(A) 49		dB(A) 52	
Rozměry (š x v x h) / Hmotnost netto	vnitřní	mm/kg 700 x 600 x 215 / 15,5		mm/kg 700 x 600 x 215 / 15,5	
	venkovní	mm/kg 782 x 540 x 320 / 27,5		mm/kg 848 x 596 x 320 / 30,5	
Rozsah provozních teplot chlazení / topení	°C	-15-43 / -22-24		-15-43 / -22-24	

MULTI VARIABLE SÉRIE



VENKOVNÍ JEDNOTKY MULTI VARIABLE

ECOLOGICAL REFRIGERANT R32

VLASTNOSTI

- Energetická třída A++/A+
- Funkce Autorestart
- Vyhřívání šasi
- Lehký a kompaktní design
- Vysoká účinnost - SEER až 7,8

STANDARDNÍ PŘÍSLUŠENSTVÍ

- Přečodky potrubí
- Ucpávky dna
- Konektor pro odvod kondenzátu

VOLITELNÉ PŘÍSLUŠENSTVÍ

- Zdravotní filtry
- GSM modul G2S-T
- BACNET brána SBG-01
- Nástěnné ovladače SWC-02, SWC-04
- Centrální ovladač SCC-36

MV-E14BI2
MV-E18BI2
MV-E21BI2
MV-E24BI2
MV-E28BI2
MV-E36BI2
MV-E42BI2

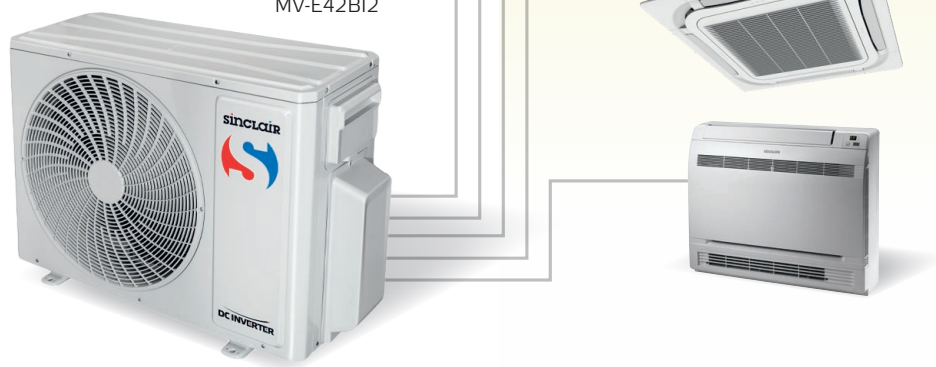

DC INVERTER



TECHNICKÉ PARAMETRY

MODEL		MV-E14BI2	MV-E18BI2	MV-E21BI2	MV-E24BI2
Počet připojitelných vnitřních jednotek		1-2	1-2	2-3	2-3
Výkon chlazení / topení	KW	4,1 / 4,4	5,3 / 5,7	6,1 / 6,5	7,1 / 8,6
Frekvence / Napětí	Fáze / Hz / V	1~ / 50 / 220-240	1~ / 50 / 220-240	1~ / 50 / 220-240	1~ / 50 / 220-240
SEER / SCOP	-	7,2 / 4,2	6,6 / 4,0	7,8 / 4,3	7,1 / 4,3
Energetická třída chlazení / topení (prům.)	-	A++ / A+	A+ / A+	A++ / A+	A++ / A+
Akustický tlak v 1 m	dB(A)	52	54	58	58
Rozměry (š x v x h) / Hmotnost netto	mm/kg	822 x 550 x 352 / 30,0	822 x 550 x 352 / 32,0	964 x 660 x 402 / 47,5	964 x 660 x 402 / 47,5
Rozsah provozních teplot chlazení / topení	°C	-15-43 / -22-24	-15-43 / -22-24	-15-43 / -22-24	-15-43 / -22-24

MODEL		MV-E28BI2	MV-E36BI2	MV-E42BI2	
Počet připojitelných vnitřních jednotek		2-4	2-4	2-5	
Výkon chlazení / topení	KW	8,0 / 9,5	10,6 / 12,0	12,1 / 13,0	
Frekvence / Napětí	Fáze / Hz / V	1~ / 50 / 220-240	1~ / 50 / 220-240	1~ / 50 / 220-240	
SEER / SCOP	-	7,2 / 4,2	7,2 / 4,0	NA	
Energetická třída chlazení / topení (prům.)	-	A++ / A+	A+ / A+	NA	
Akustický tlak v 1 m	dB(A)	58	60	60	
Rozměry (š x v x h) / Hmotnost netto	mm/kg	964 x 660 x 402 / 51,0	1020 x 826 x 427 / 72,0	1020 x 826 x 427 / 73,0	
Rozsah provozních teplot chlazení / topení	°C	-15-43 / -22-24	-15-43 / -22-24	-15-43 / -22-24	

VNITŘNÍ NÁSTĚNNÉ JEDNOTKY MULTI VARIABLE SÉRIE

ECOLOGICAL REFRIGERANT R32

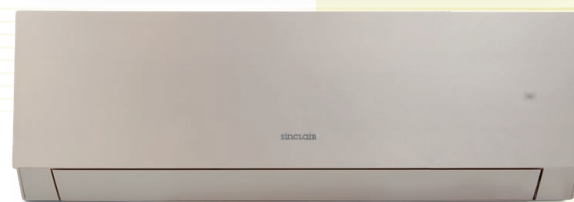

SIH-xxBIMx

MARVIN SÉRIE



MODEL MARVIN		SIH-09BIMx	SIH-12BIMx	SIH-18BIMx	SIH-24BIMx	
Výkon chlazení / topení	kW	2,7 / 3,0	3,5 / 3,8	5,3 / 5,4	7,1 / 7,3	
Frekvence / Napětí	Hz / V	z venkovní jednotky		z venkovní jednotky		
Akustický tlak v 1 m	dB(A)	38/37/34/31/26/23/22/19	41/38/36/33/30/27/25/19	45/42/40/37/34/29/26/23	48/44/41/40/38/36/33/27	
Rozměry (š x v x h) / Hmotnost netto	mm/kg	837 x 293 x 200 / 9,5	837 x 293 x 200 / 9,5	993 x 311 x 222 / 12,5	993 x 311 x 222 / 13,0	



SIH-xxBIK

KEYON SÉRIE



MODEL KEUON		SIH-07BIK	SIH-09BIK	SIH-12BIK	SIH-18BIK	SIH-24BIK
Výkon chlazení / topení	kW	2,2 / 2,4	2,7 / 2,8	3,2 / 3,4	4,6 / 5,2	6,2 / 6,5
Frekvence / Napětí	Hz / V	z venkovní jednotky		z venkovní jednotky		z venkovní jednotky
Akustický tlak v 1 m	dB(A)	39/37/33/22	40/38/34/23	41 / 36 / 32 / 23	48 / 41 / 34 / 31	47/44/38/35
Rozměry (š x v x h) / Hmotnost netto	mm/kg	696x251x190 / 7,5	770x251x190 / 8,5	849x289x215 / 10,5	972x300x225 / 13,5	1081x325x248 / 16,5

Jednotka SIH-07BIK není standardně vybavena WiFi modulem - lze volitelně vybavit modulem SWM-04

Jednotka SIH-07BIK a SIH-09BIK nemá možnost připojení nástěnného ovladače, nadřazeného systému MODBUS/BACNET ani dveřního kontaktu

PLASMA+TEC



VNITŘNÍ NÁSTĚNNÉ JEDNOTKY MULTI VARIABLE SÉRIE

ECOLOGICAL REFRIGERANT 

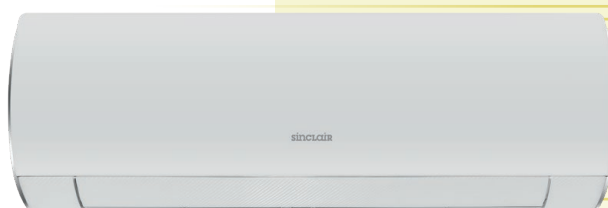
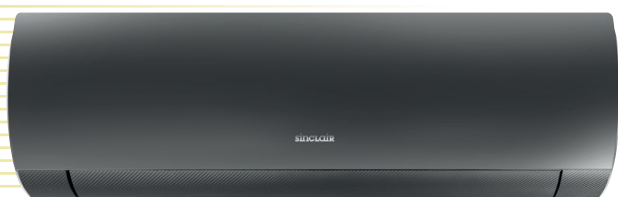

SIH-xxBITx

TEREL SÉRIE



MODEL TERREL		SIH-09BITx	SIH-13BITx	SIH-18BITx	SIH-24BITx	
Výkon chlazení / topení	kW	2,7 / 3,0	3,5 / 3,8	5,2 / 5,3	7,0 / 7,4	
Frekvence / Napětí	Hz / V	z venkovní jednotky		z venkovní jednotky		
Akustický tlak v 1 m	dB(A)	38/36/34/31/29/27/25	42/38/35/32/29/27/25	45/43/41/38/35/34/31	48/45/42/39/37/36/33	
Rozměry (š x v x h) / Hmotnost netto	mm/kg	889 x 294 x 212 / 11,0	889 x 294 x 212 / 11,0	1013 x 307 x 221 / 13,5	1122 x 329 x 247 / 17,5	



SIH-xxBIR

RAY SÉRIE



MODEL RAY		SIH-09BIR	SIH-12BIR	SIH-18BIR	SIH-24BIR	
Výkon chlazení / topení	kW	2,7 / 2,8	3,2 / 3,4	4,6 / 5,2	6,2 / 6,5	
Frekvence / Napětí	Hz / V	z venkovní jednotky		z venkovní jednotky		
Akustický tlak v 1 m	dB(A)	40/38/34/23	41/37/33/26	44/42/38/31	48/45/37/30	
Rozměry (š x v x h) / Hmotnost netto	mm/kg	773x250x185 / 8,5	773 x 250 x 185 / 8,5	970 x 300 x 225 / 13,0	970 x 300 x 225 / 13,5	

PLASMA+TEC



VNITŘNÍ JEDNOTKY MULTI VARIABLE SÉRIE

ECOLOGICAL REFRIGERANT R32

PODOKENNÍ JEDNOTKY

- WiFi modul
- Filtry - katechinový SAF-OPWC4 a s aktivním uhlíkem SAF-OPWA4
- 2 výdechy vzduchu
- Cold plasma generátor
- Dálkový ovladač
- Možnost volitelného příslušenství pro MODBUS a BACNET rozhraní



MV-PxxBI

MODEL		MV-P09BI	MV-P12BI	MV-P18BI	
Výkon chlazení / topení	kW	2,7 / 2,9	3,5 / 3,8	5,2 / 5,3	
Frekvence / Napětí	Hz / V	z venkovní jednotky		z venkovní jednotky	
Akustický tlak v 1 m	dB(A)	39 / 36 / 34 / 32 / 30 / 26 / 22	44 / 40 / 38 / 36 / 34 / 31 / 25	47 / 45 / 42 / 40 / 37 / 35 / 31	
Rozměry (š x v x h) / Hmotnost netto	mm/kg	700 x 600 x 215 / 15,5	700 x 600 x 215 / 15,5	700 x 600 x 215 / 15,5	

PODSTROPNĚ-PARAPETNÍ JEDNOTKY

- Horizontální / vertikální instalace
- Dálkový ovladač ve standardu
- Dveřní kontakt
- Možnost volitelného příslušenství pro MODBUS a BACNET rozhraní
- SWC-04 nástěnný ovladač s integrovaným WiFi modulem jako volitelné příslušenství



MV-FxxBI

MODEL		MV-F09BI	MV-F12BI	MV-F18BI	MV-F24BI
Výkon chlazení / topení	kW	2,6 / 2,7	3,5 / 4,0	4,5 / 5,0	7,1 / 8,0
Frekvence / Napětí	Hz / V	z venkovní jednotky		z venkovní jednotky	
Akustický tlak v 1 m	dB(A)	38 / 35 / 30 / 26	38 / 35 / 30 / 26	38 / 35 / 30 / 26	38 / 35 / 30 / 26
Rozměry (š x v x h) / Hmotnost netto	mm/kg	870 x 665 x 235 / 25,0	870 x 665 x 235 / 25,0	870 x 665 x 235 / 25,5	1200 x 665 x 235 / 33,0



VNITŘNÍ JEDNOTKY

MULTI VARIABLE SÉRIE

ECOLOGICAL REFRIGERANT 

4-CESTNÉ KAZETOVÉ JEDNOTKY

- Čerpadlo kondenzátu
- Dekorační panel ve standardu
- Dálkový ovladač
- Otvor pro přívod čerstvého vzduchu
- Dveřní kontakt
- SWC-04 nástěnný ovladač s integrovaným WiFi modulem jako volitelné příslušenství
- Možnost volitelného příslušenství pro MODBUS a BACNET rozhraní



MV-CxxBI2

MODEL		MV-C12BI2	MV-C18BI2	MV-C24BI2	
Výkon chlazení / topení	kW	3,5 / 4,0	5,0 / 5,5	7,0 / 8,0	
Frekvence / Napětí	Hz / V	z venkovní jednotky		z venkovní jednotky	
Akustický tlak v 1 m	dB(A)	41 / 36 / 32 / 28	43 / 36 / 32 / 28	46 / 42 / 39 / 37	
Rozměry (š x v x h) / Hmotnost netto	mm/kg	570 x 570 x 265 / 17,0	570 x 570 x 265 / 17,0	840 x 840 x 240 / 29,0	

KANÁLOVÉ JEDNOTKY

- Čerpadlo kondenzátu
- Dveřní kontakt
- SWC-04 nástěnný ovladač s integrovaným WiFi modulem ve standardu
- Možnost volitelného příslušenství pro MODBUS a BACNET rozhraní
- Dostupné ve dvou variantách:
 - standardní MV-DxxBI2
 - se zvýšeným statickým tlakem MV-DxxBIP



MV-DxxBI2
MV-DxxBIP

MODEL		MV-D09BI2	MV-D12BI2	MV-D18BI2	MV-D24BI2
Výkon chlazení / topení	kW	2,7 / 2,8	3,5 / 4,0	5,0 / 5,5	7,0 / 8,0
Frekvence / Napětí	Hz / V	z venkovní jednotky		z venkovní jednotky	z venkovní jednotky
Akustický tlak v 1 m	dB(A)	32 / 28 / 25 / 22	36 / 34 / 31 / 27	36 / 31 / 28 / 25	46 / 42 / 40 / 36
Externí statický tlak	Pa	0-10	0-10	0-10	0-40
Rozměry (š x v x h) / Hmotnost netto	mm/kg	710 x 200 x 450 / 18,5	710 x 200 x 450 / 19,0	1010 x 200 x 450 / 25,0	900 x 260 x 655 / 31,0

MODEL		MV-D09BIP	MV-D12BIP	MV-D18BIP	MV-D24BIP
Výkon chlazení / topení	kW	2,7 / 2,8	3,5 / 4,0	5,0 / 5,5	7,0 / 8,0
Frekvence / Napětí	Hz / V	z venkovní jednotky		z venkovní jednotky	z venkovní jednotky
Akustický tlak v 1 m	dB(A)	41/39/38/37/36/35/34	39/37/36/35/34/33/32	41/39/39/38/38/37/34	45/40/40/38/38/36/36
Externí statický tlak	Pa	25-60	25-60	25-60	25-125
Rozměry (š x v x h) / Hmotnost netto	mm/kg	710 x 200 x 450 / 18,5	710 x 200 x 450 / 19,0	1010 x 200 x 450 / 25,0	900 x 260 x 655 / 31,0



UNI SPLIT 2 SÉRIE



VENKOVNÍ JEDNOTKY

UNI SPLIT 2 SÉRIE

ECOLOGICAL REFRIGERANT 

Nové generace poloprůmyslových jednotek ve výkonových řadách 3,5 ~ 16 kW. Jednotky od 10 kW nabízíme i v 3 fázovém provedení.

VLASTNOSTI

- Energetická třída A++/A+
- Lehký a kompaktní design
- Jednovrtulové provedení ve všech výkonech
- Vyhřívání šasi



NOVINKA

ASGE-12BI2
ASGE-18BI2
ASGE-24BI2
ASGE-30BI2
ASGE-36BI2
ASGE-36BI2-3
ASGE-42BI2
ASGE-42BI2-3
ASGE-48BI2
ASGE-48BI2-3
ASGE-60BI2-3

DC INVERTER



TECHNICKÉ PARAMETRY

MODEL		ASGE-12BI2	ASGE-18BI2	ASGE-24BI2	ASGE-30BI2
Výkon chlazení / topení	kW	3,5 / 4,0	5,3 / 5,8	7,1 / 8,0	8,5 / 8,8
Frekvence/Napětí	fáze / Hz / V	1~ / 50 / 220-240	1~ / 50 / 220-240	1~ / 50 / 220-240	1~ / 50 / 220-240
Akustický tlak v 1 m	dB(A)	48	52	55	57
Rozměry (š x v x h) / Hmotnost netto	mm/kg	675 x 553 x 285 / 24,5	745 x 555 x 300 / 30,5	889 x 660 x 340 / 41,5	889 x 660 x 340 / 46,0
Rozsah provozních teplot chlazení / topení	°C	-20-52 / -20-24	-20-52 / -20-24	-20-52 / -20-24	-20-52 / -20-24

MODEL		ASGE-36BI2	ASGE-36BI2-3	ASGE-42BI2	ASGE-42BI2-3
Výkon chlazení / topení	kW	10,5 / 11,5	10,5 / 11,5	12,1 / 13,5	12,1 / 13,5
Frekvence/Napětí	fáze / Hz / V	1~ / 50 / 220-240	3~ / 50 / 380-415	1~ / 50 / 220-240	3~ / 50 / 380-415
Akustický tlak v 1 m	dB(A)	57	57	58	58
Rozměry (š x v x h) / Hmotnost netto	mm/kg	940 x 820 x 530 / 65,0	940 x 820 x 370 / 75,0	940 x 820 x 370 / 66,0	940 x 820 x 370 / 76,0
Rozsah provozních teplot chlazení / topení	°C	-20-52 / -20-24	-20-52 / -20-24	-20-52 / -20-24	-20-52 / -20-24

MODEL		ASGE-48BI2	ASGE-48BI2-3	ASGE-60BI2-3
Výkon chlazení / topení	kW	13,4 / 15,5	13,4 / 15,5	16,0 / 17,0
Frekvence/Napětí	fáze / Hz / V	1~ / 50 / 220-240	3~ / 50 / 380-415	3~ / 50 / 380-415
Akustický tlak v 1 m	dB(A)	59	59	60
Rozměry (š x v x h) / Hmotnost netto	mm/kg	940 x 820 x 370 / 73,0	940 x 820 x 370 / 81,0	990 x 960 x 370 / 94,0
Rozsah provozních teplot chlazení / topení	°C	-20-52 / -20-24	-20-52 / -20-24	-20-52 / -20-24

UNI SPLIT 2 SÉRIE



4-CESTNÉ KAZETOVÉ JEDNOTKY

VLASTNOSTI

- Funkce Autorestart
- Čerpadlo kondenzátu
- Dveřní kontakt
- Otvor pro přívod čerstvého vzduchu
- Dekorační panel ve standardu
- Dálkový ovladač
- Funkce "I FEEL"
- Funkce "TEMPEROVÁNÍ 8 °C"
- Funkce odvlhčování při nižších teplotách
- do pokojové teploty 12 °C
- Možnost volitelného příslušenství pro
MODBUS a BACNET rozhraní

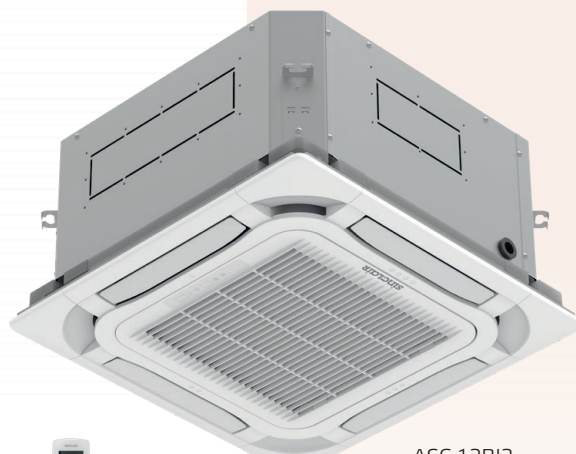

NOVINKA

ASC-12BI2
ASC-18BI2
ASC-24BI2
ASC-36BI2
ASC-42BI2
ASC-48BI2
ASC-60BI2



TECHNICKÉ PARAMETRY

MODEL		ASC-12BI2	ASC-18BI2	ASC-24BI2	ASC-30BI2	
Výkon chlazení / topení	kW	3,5 / 4,0	5,3 / 5,8	7,1 / 8,0	8,5 / 8,8	
Frekvence / Napětí	Fáze / Hz / V	z venkovní jednotky		z venkovní jednotky		
SEER / SCOP	-	7,1 / 4,2	7,2 / 4,3	6,7 / 4,3	6,9 / 4,3	
Energetická třída chlazení / topení (průměrně)	-	A++ / A+	A++ / A+	A++ / A+	A++ / A+	
Akustický tlak v 1 m	dB(A)	36 / 35 / 33 / 29	43 / 41 / 39 / 35	39 / 38 / 36 / 34	47 / 46 / 42 / 38	
Rozměry (š x v x h) / Hmotnost netto	vnitřní	570×260×570 / 16,5	570×260×570 / 16,5	840×200×840 / 21,0	840×200×840 / 21,0	
	panel	620×47,5×620 / 3,0	620×47,5×620 / 3,0	950×52×950 / 6,0	950×52×950 / 6,0	
Rozsah provozních teplot chlazení / topení	°C	-20-52 / -20-24		-20-52 / -20-24		

MODEL		ASC-36BI2	ASC-42BI2	ASC-48BI2	ASC-60BI2	
Výkon chlazení / topení	kW	10,5 / 11,5	12,1 / 13,5	13,4 / 15,5	16,0 / 17,0	
Frekvence / Napětí	Fáze / Hz / V	z venkovní jednotky		z venkovní jednotky		
SEER / SCOP	-	6,6 / 4,4	6,1 / 3,8	6,1 / 4,0	6,1 / 3,8	
Energetická třída chlazení / topení (průměrně)	-	A++ / A+	A++ / A+	A++ / A+	A++ / A+	
Akustický tlak v 1 m	dB(A)	43 / 41 / 39 / 38	48 / 46 / 43 / 39	50 / 48 / 45 / 41	52 / 50 / 48 / 44	
Rozměry (š x v x h) / Hmotnost netto	vnitřní	840×240×840 / 23,0	840×240×840 / 23,0	840×290×840 / 25,0	840×290×840 / 26,0	
	panel	950×52×950 / 6,0	950×52×950 / 6,0	950×52×950 / 6,0	950×52×950 / 6,0	
Rozsah provozních teplot chlazení / topení	°C	-20-52 / -20-24		-20-52 / -20-24		

**PODSTROPNĚ-PARAPETNÍ
JEDNOTKY**

- Funkce Autorestart
- Dveřní kontakt
- Dálkový ovladač
- Funkce "I FEEL"
- Funkce "TEMPEROVÁNÍ 8 °C"
- Funkce odvlhčování při nižších teplotách
- do pokojové teploty 12 °C
- Možnost volitelného příslušenství pro
MODBUS a BACNET rozhraní

NOVINKA

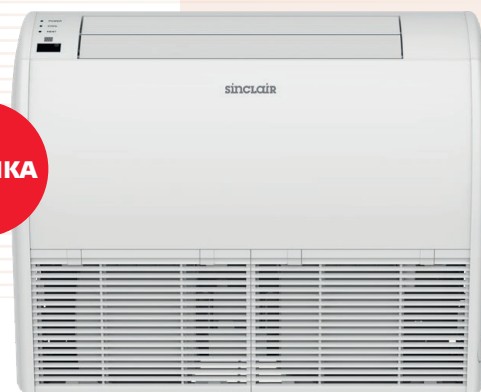

WIFI
READY

ASF-12BI2 ASF-36BI2
ASF-18BI2 ASF-42BI2
ASF-24BI2 ASF-48BI2
ASF-30BI2 ASF-60BI2

komfortní svět
Sinclair



TECHNICKÉ PARAMETRY

MODEL		ASF-12BI2	ASF-18BI2	ASF-24BI2	ASF-30BI2	
Výkon chlazení / topení	kW	3,5 / 4,0	5,0 / 5,5	7,0 / 8,0	8,5 / 8,8	
Frekvence / Napětí	Fáze / Hz / V	z venkovní jednotky		z venkovní jednotky		
SEER / SCOP	-	6,7 / 4,0	6,1 / 4,0	6,8 / 3,9	6,1 / 4,0	
Energetická třída chlazení / topení (průměrně)	-	A++ / A+		A++ / A		
Akustický tlak v 1 m	vnitřní dB(A)	39 / 36 / 32 / 28	44 / 42 / 39 / 36	45 / 44 / 41 / 38	49 / 47 / 45 / 43	
Rozměry (š x v x h) / Hmotnost netto	vnitřní mm/kg	870x665x235 / 25,0	870x665x235 / 26,0	1200x665x235 / 31,0	1200x665x235 / 31,0	
Rozsah provozních teplot chlazení / topení	°C	-20-52 / -20-24		-20-52 / -20-24		

MODEL		ASF-36BI2	ASF-42BI2	ASF-48BI2	ASF-60BI2	
Výkon chlazení / topení	kW	10,0 / 12,0	12,1 / 13,5	13,4 / 15,5	16,0 / 17,0	
Frekvence / Napětí	Fáze / Hz / V	z venkovní jednotky		z venkovní jednotky		
SEER / SCOP	-	6,1 / 4,0	6,1 / 3,8	6,1 / 4,0	6,1 / 4,0	
Energetická třída chlazení / topení (průměrně)	-	A++ / A+		A++ / A+		
Akustický tlak v 1 m	vnitřní dB(A)	49 / 47 / 45 / 43	49 / 47 / 44 / 42	52 / 50 / 48 / 44	54 / 53 / 49 / 45	
Rozměry (š x v x h) / Hmotnost netto	vnitřní mm/kg	1200x665x235 / 32,0	1570x665x235 / 40,0	1570x665x235 / 42,0	1570x665x235 / 42,0	
Rozsah provozních teplot chlazení / topení	°C	-20-52 / -20-24		-20-52 / -20-24		

KANÁLOVÉ JEDNOTKY

- Funkce Autorestart
- Dveřní kontakt
- Čerpadlo kondenzátu
- Nástěnný ovladač SWC-05 ve standardu
- Funkce "I FEEL"
- Funkce "TEMPEROVÁNÍ 8 °C"
- Funkce odvlhčování při nižších teplotách
- do pokojové teploty 12 °C
- Možnost volitelného příslušenství pro
MODBUS a BACNET rozhraní

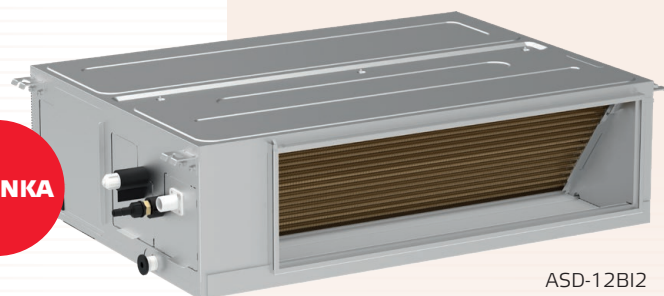

ASD-12BI2
ASD-18BI2
ASD-24BI2
ASD-30BI2
ASD-36BI2
ASD-42BI2
ASD-48BI2
ASD-60BI2



TECHNICKÉ PARAMETRY

MODEL		ASD-12BI2	ASD-18BI2	ASD-24BI2	ASD-30BI2	
Výkon chlazení / topení	kW	3,5 / 4,0	5,3 / 5,6	7,1 / 8,0	8,5 / 8,8	
Frekvence / Napětí	Fáze / Hz / V	z venkovní jednotky		z venkovní jednotky		
SEER / SCOP	-	6,5 / 4,0	6,3 / 4,0	6,6 / 4,1	6,4 / 4,1	
Energetická třída chlazení / topení (průměrně)	-	A++ / A+		A++ / A+		
Akustický tlak v 1 m	vnitřní dB(A)	35/33/32/30		37/35/33/31		43/41/39/37
Rozměry (š x v x h) / Hmotnost netto	vnitřní mm/kg	700 × 450 × 200 / 18,0	1000 × 450 × 200 / 24,0	900 × 655 × 260 / 29,5	900 × 655 × 260 / 29,5	
Rozsah provozních teplot chlazení / topení	°C	-20-52 / -20-24		-20-52 / -20-24		

MODEL		ASD-36BI2	ASD-42BI2	ASD-48BI2	ASD-60BI2	
Výkon chlazení / topení	kW	10,5 / 11,5	12,1 / 13,5	13,4 / 15,5	16,0 / 17,0	
Frekvence / Napětí	Fáze / Hz / V	z venkovní jednotky		z venkovní jednotky		
SEER / SCOP	-	6,4 / 4,2	6,1 / 4,1	6,1 / 4,0	6,1 / 4,0	
Energetická třída chlazení / topení (průměrně)	-	A++ / A+		A++ / A+		
Akustický tlak v 1 m	vnitřní dB(A)	39 / 38 / 37 / 36		43 / 42 / 41 / 40		43 / 42 / 40 / 38
Rozměry (š x v x h) / Hmotnost netto	vnitřní mm/kg	1340 × 655 × 260 / 43,0	1340 × 655 × 260 / 43,0	1400 × 700 × 300 / 52,0	1400 × 700 × 300 / 55,0	
Rozsah provozních teplot chlazení / topení	°C	-20-52 / -20-24		-20-52 / -20-24		

VENKOVNÍ JEDNOTKY

UNI SPLIT

ECOLOGICAL REFRIGERANT R32

VLASTNOSTI

- Splitové systémy o výkonu 3,5 ~ 16 kW
- Kompatibilní s vnitřními jednotkami ASC-xxBI, ASD-xxBI, ASF-xxBI, ASH-24BI a ASH-36BI
- Kompatibilní s řídicím modulem SCMI-01.4
 - použití jako samostatná kondenzační jednotka
- Volitelné vyhřívání šasi

SCMI ŘÍDÍCÍ MODUL

- Rozsah nastavitelných teplot od -10 °C (chlazení) až do +55 °C (topení)
- Řízení samostatných kondenzačních jednotek
- 3 základní režimy - řízení podle teploty, podle sacího tlaku nebo externím signálem 0-10 V
- Nastavení chráněno heslem
- Volba jazyků (čeština, angličtina, němčina, polština, maďarština, chorvatština)
- Přednastavení parametrů přes počítač
- Provedení na DIN lištu – šířka 4M, instalace do rozvodné skříně



SCMI-01.4 ŘÍDÍCÍ MODUL



ASGE-12BI
ASGE-24BI
ASGE-30BI
ASGE-36BI
ASGE-36BI-3
ASGE-42BI-3
ASGE-48BI-3
ASGE-60BI-3

DC INVERTER



TECHNICKÉ PARAMETRY

MODEL		ASGE-12BI	ASGE-24BI	ASGE-30BI	ASGE-36BI
Výkon chlazení / topení	kW	3,5 / 4,0	7,0 / 8,0	8,5 / 8,8	10,0 / 12,0
Frekvence / Napětí	Fáze / Hz / V	1~ / 50 / 220-240	1~ / 50 / 220-240	1~ / 50 / 220-240	1~ / 50 / 220-240
SEER / COP	-	6,1 / 4,0	7,2 / 3,9	6,1 / 4,0	6,1 / 4,0
Energetická třída chlazení / topení (průměrné)	-	A++ / A+	A++ / A	A++ / A+	A++ / A+
Akustický tlak v 1 m	dB(A)	50	52	53	55
Rozměry (š x v x h) / Hmotnost netto	mm/kg	818x596x378 / 37,0	892x698x396 / 53,0	920x790x427 / 60,0	940x820x530 / 83,0
Rozsah provozních teplot chlazení / topení	°C	-20-48 / -20-24	-20-48 / -20-24	-20-48 / -20-24	-20-48 / -20-24

MODEL		ASGE-36BI-3	ASGE-42BI-3	ASGE-48BI-3	ASGE-60BI-3
Výkon chlazení / topení	kW	10,0 / 12,0	12,1 / 13,5	13,4 / 15,5	16,0 / 17,0
Frekvence / Napětí	Fáze / Hz / V	3~ / 50 / 380-415	3~ / 50 / 380-415	3~ / 50 / 380-415	3~ / 50 / 380-415
SEER / COP	-	6,1 / 4,0	6,1 / 3,8	6,1 / 4,0	6,1 / 3,8
Energetická třída chlazení / topení (průměrné)	-	A++ / A+	A++ / A	A++ / A+	A++ / A
Akustický tlak v 1 m	dB(A)	55	56	57	57
Rozměry (š x v x h) / Hmotnost netto	mm/kg	940x820x530 / 89,0	940x820x530 / 95,0	940x820x530 / 99,0	900x1345x412 / 112,0
Rozsah provozních teplot chlazení / topení	°C	-20-48 / -20-24	-20-48 / -20-24	-20-48 / -20-24	-20-48 / -20-24

UNI SPLIT SÉRIE



TOWER SÉRIE



DĚLENÉ KLIMATIZACE TOWER SÉRIE

ECOLOGICAL REFRIGERANT 

VLASTNOSTI

- Energetická třída A++/A+
- Navrženo s důrazem na design
- Pro větší prostory jako kanceláře, restaurace, zasedací místnosti apod.
- Pohyb lamel vodorovně i svisle
- WiFi
- Ovládání přes vestavěný panel nebo dálkový (ve standardu)



AST-24BI
AST-48BI

DC INVERTER 



TECHNICKÉ PARAMETRY

MODEL		AST-24BI	AST-48BI	
Výkon chlazení / topení	kW	7,2 / 7,9	12,5 / 13,5	
Frekvence/Napětí	Hz / V	1~ / 50 / 220-240	1~ / 50 / 220-240	
SEER/ SCOP	-	6,1 / 4,0	5,6 / 3,7	
Energetická třída chlazení / topení (průměrné)		A++ / A+	A+ / A	
Akustický tlak v 1 m	vnitřní	dB(A)	45 / 41 / 38 / 35/	53 / 51 / 50 / 48
	venkovní	dB(A)	61	64
Rozměry (š x v x h) / Hmotnost netto	vnitřní	mm/kg	507 x 1770 x 320 / 38,0	587 x 1882 x 394 / 55,0
	venkovní	mm/kg	965 x 700 x 396 / 53,5	1028 x 822 x 530 / 89,0
Rozsah provozních teplot chlazení / topení	°C	-15 ~ 43 / -15 ~ 24	-15 ~ 43 / -15 ~ 24	



OKENNÍ SÉRIE

MONOBLOKOVÉ KLIMATIZACE OKENNÍ SÉRIE

ECOLOGICAL
REFRIGERANT 

VLASTNOSTI

- Energetická třída A
- Pouze režim chlazení
- Hlídání délky použití prachového filtru
- Start s nízkým napětím
- Dálkový ovladač

MANUÁLNÍ OVLÁDACÍ PANEL

- Jednotku lze ovládat pomocí tlačítek na předním panelu.



ASW-09BI
ASW-12BI



intelligentní svět
Sinclair

DC INVERTER



TECHNICKÉ PARAMETRY

MODEL		ASW-09BI	ASW-12BI	
Výkon chlazení / topení	kW	2,7	3,7	
Frekvence / Napětí	Fáze / Hz / V	1~ / 50 / 220-240	1~ / 50 / 220-240	
SEER	-	5,2	5,4	
Energetická třída chlazení	-	A	A	
Akustický tlak v 1 m	interiér	50 / 48 / 46	50 / 48 / 46	
	exteriér	56 / 54 / 52	58 / 56 / 54	
Rozměry (š x v x h) / Hmotnost netto	mm/kg	560 x 375 x 710 / 43,0	660 x 428 x 700 / 50,0	
Rozsah provozních teplot při chlazení	°C	16 ~ 43	16 ~ 43	

A woman with brown hair and blue eyes is sitting in a blue dental chair, smiling broadly. She is wearing a light blue protective drape. A dentist in a white coat is leaning over her, performing a procedure. In the background, a dental assistant in a blue uniform is standing and holding the back of the chair. The scene is set in a bright, clean dental office.

MONOBLOK SÉRIE

MONOBLOKOVÉ KLIMATIZACE

MONOBLOK SÉRIE

R290
NATURAL
REFRIGERANT

VLASTNOSTI

- Energetická třída A/A+
- Nové řešení monoblokové klimatizace
- Funkce 4v1 chlazení/topení/ventilátor/odvlhčování
- Instalace bez venkovní jednotky:
Jedinečné a snadné řešení aplikací tam, kde není možné umístit venkovní jednotku - památkově chráněné budovy, byty v pronájmu atd.
- DC Invertorový kompresor
- Atraktivní design - kovové tělo
- LCD display
- Denní časovač ON/OFF
- Bez efektu odsávání vzduchu z místnosti

STANDARDNÍ PŘÍSLUŠENSTVÍ

- Dálkový ovladač
- WiFi
- Kompletní montážní sada



ASM-12PI

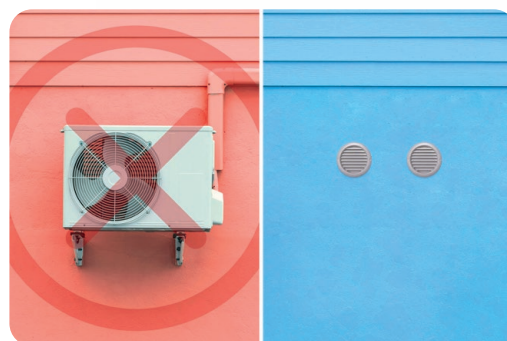

INSTALACE BEZ VENKOVNÍ JEDNOTKY.
DOPAD NA VZHLED EXTERIÉRU JE MINIMÁLNÍ.

DC INVERTER  **WIFI**



TECHNICKÉ PARAMETRY

MODEL	ASM-12PI			
Výkon chlazení / topení	kW	3,5 / 2,9		
Frekvence / Napětí	Fáze / Hz / V	1~ / 50 / 220-240		
EER/ COP	-	2,6 / 3,1		
Energetická třída chlazení / topení (prům.)	-	A / A+		
Akustický tlak v 1 m	interiér dB(A)	47 - 39		
Rozměry (š x v x h) / Hmotnost netto	mm/kg	1000 x 585 x 205 / 43,5		
Optimální velikost místnosti	m²	25-30		

STŘEŠNÍ KLIMATIZACE



MONOBLOKOVÉ KLIMATIZACE PRO KARAVANY A OBYTNÉ VOZY

ECOLOGICAL REFRIGERANT R32

VLASTNOSTI

- Rozsah provozních teplot -5~46 °C
- Pro střechy o tloušťce 30-80 mm
- Napájení 220-240 V/50 Hz/1Ph
- WiFi
- Nízký profil vnitřní jednotky
- Ochrana kompresoru
- Manuální i dálkové ovládání
- Výkonné chlazení, topení i odvlhčování
- Tichý provoz
- Uzavíratelné výstupy vzduchu
- Dálkový ovladač ve standardu
- Zabudované LED světlo
- Montážní rám ve standardu
- Hmotnost venkovní jednotky pouze 35 kg

ULTRA TENKÝ DESIGN
VNITŘNÍ JEDNOTKY

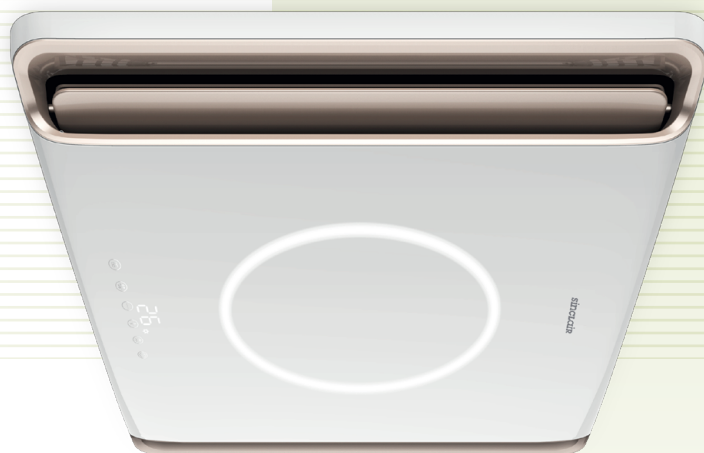

ASV-25BS
ASV-35BS

tichý svět
Sinclair



TECHNICKÉ PARAMETRY

MODEL		ASV-25BS	ASV-35BS	
Výkon chlazení / topení	kW	2,6 / 2,4	3,6 / 3,4	
Frekvence / Napětí	Hz / V	1~ / 50 / 220-240	1~ / 50 / 220-240	
EER/ COP	-	2,3 / 2,2	2,8 / 2,7	
Akustický tlak v 1 m	vnitřní	dB(A)	53 / 47 / 42	54 / 48 / 43
	vnější	dB(A)	53	54
Rozměry (š x v x h) / Hmotnost netto	vnitřní	mm/kg	610 x 49 x 485 / 2,7	610 x 49 x 485 / 2,7
	vnější	mm/kg	1077 x 283 x 720 / 35,0	1077 x 283 x 720 / 35,0
Rozsah provozních teplot chlazení / topení	°C	18 ~ 46 / - 5 ~ 24	18 ~ 46 / - 5 ~ 24	

A photograph taken from the deck of a white sailboat, looking out over a vibrant turquoise sea. In the background, a high, layered rock cliff rises from the water's edge. The boat's white hull and metal railings are visible in the foreground, and a person's hand is seen near the helm. A red banner with white text is overlaid in the upper right corner.

LODNÍ SÉRIE

MONOBLOKOVÉ KLIMATIZACE LODNÍ SÉRIE

R410A
REFRIGERANT

VLASTNOSTI

- Kompaktní design s úsporou místa
- Možnost napájení 50/60 Hz
- Vysoký topný faktor oproti vzduchem chlazeným jednotkám
- Korozi odolný nátěr
- Vysoká kvalita izolačních materiálů
- Rozsah pracovních teplot:
 - Chlazení: 16~43 °C (10 °C~35 °C voda na vstupu)
 - Topení: -10~30 °C (4 °C~25 °C voda na vstupu)
- Dálkový i nástěnný ovladač ve standardu



ASB-05A
ASB-09A
ASB-12A
ASB-16A



NÁSTĚNNÝ OVLADAČ
VE STANDARDU



ASB-24A

svěží svět
Sinclair



TECHNICKÉ PARAMETRY

MODEL			ASB-05A	ASB-09A	ASB-12A
Výkon chlazení / topení	kW		1,1 / 1,4	2,1 / 2,2	3,1 / 3,2
Frekvence / Napětí	Fáze / Hz / V		1~ / 50 / 220-240	1~ / 50 / 220-240	1~ / 50 / 220-240
SEER / SCOP	-		2,0 / 2,6	2,3 / 2,5	2,8 / 2,9
Akustický tlak v 1 m	vnitřní	dB(A)	58	58	58
Rozměry (š x v x h) / Hmotnost netto	vnitřní	mm/kg	285 x 408 x 295 / 25,5	380 x 408 x 310 / 28,0	380 x 420 x 330 / 33,0
Rozsah provozních teplot chlazení / topení	°C		16~43 / -10~30	16~43 / -10~30	16~43 / -10~30

MODEL			ASB-16A	ASB-24A
Výkon chlazení / topení	kW		3,2 / 4,0	6,4 / 6,7
Frekvence / Napětí	Fáze / Hz / V		1~ / 50 / 220-240	1~ / 50 / 220-240
SEER / SCOP	-		2,7 / 3,1	4,4 / 3,8
Akustický tlak v 1 m	vnitřní	dB(A)	62	60
Rozměry (š x v x h) / Hmotnost netto	vnitřní	mm/kg	450 x 465 x 330 / 37,5	595 x 529 x 386 / 60,0
Rozsah provozních teplot chlazení / topení	°C		16~43 / -10~30	16~43 / -10~30

PŘENOSNÁ ZAŘÍZENÍ

MÍSTNÍ KLIMATIZÁTORY VZDUCHU

R290
NATURAL
REFRIGERANT

VLASTNOSTI

- Energetická třída A/A++
- Funkce automatické ochrany
- Nezávislá funkce odvlhčování
- Vyměnitelné filtry
- 24-hodinový časovač
- Šetrné k životnímu prostředí
- Záruka 2 roky
- Dálkový ovladač

STANDARDNÍ PŘÍSLUŠENSTVÍ

- AMC-WINK okenní set

VOLITELNÉ PŘÍSLUŠENSTVÍ

- AMC-WK nástěnný set
Pomocí nástěnného setu umístíte hadici do zdi a horký vzduch odvádíte mimo ochlazený (vytápěný) prostor. Sada obsahuje vnitřní a vnější vývod a záklopku.
- WK-400A okenní set
Je určen pro instalace do pootevřeného okna. Zabraňuje vstupu horkého vzduchu zpět do místnosti. Pro střešní okna s pantem na kratší straně. Fixuje hadici pro odvod horkého vzduchu. Celková délka 4,0 m. Set obsahuje pás suchého zipu k přichycení.
- AK-15A ovládací modul
Nechte hlučnost za dveřmi. Ovládací modul AK-15A umožňuje umístit lokální klimatizátory SINCLAIR mimo ochlazenou / ohřívanou místnost.

AMC-11P
AMC-14P



AMC-WINK



AMC-WK



WK-400A

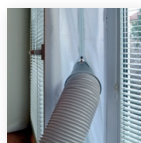

AK-15A



TECHNICKÉ PARAMETRY

MODEL		AMC-11P	AMC-14P	
Výkon chlazení / topení	kW	3,0 / 3,0	4,0 / 4,0	
Frekvence / Napětí	Hz / V	1~ / 50 / 220-240	1~ / 50 / 220-240	
EER / COP	-	2,6 / 3,1	2,6 / 3,1	
Energetická třída chlazení / topení	-	A / A++	A / A++	
Akustický tlak v 1 m	vnitřní dB(A)	56	56	
Rozměry (š x v x h) / Hmotnost netto	vnitřní mm/kg	300 x 760 x 532 / 28,5	300 x 760 x 532 / 30,6	
Rozsah provozních teplot chlazení / topení	°C	17-32 / 7-25	17-32 / 7-25	

MÍSTNÍ KLIMATIZÁTORY VZDUCHU



MOBILNÍ ODVLHČOVAČE



PŘENOSNÁ ZAŘÍZENÍ MOBILNÍ ODVLHČOVAČE

R290
NATURAL
REFRIGERANT

VLASTNOSTI

- Výkonné odvlhčování
- Tichý provoz
- Vysoušení
- Nízká spotřeba energie
- Indikátor režimů
- Indikace otevřené nádoby
- Externí odvod kondenzátu
- Ochrana před přetečením
- Záruka 2 roky

CFO-16P
CFO-18P



CFO-20P

CFO-40P



TECHNICKÉ PARAMETRY

MODEL		CFO-16P	CFO-18P	CFO-20P	CFO-40P
Odvlhčovací kapacita	l/den	16,0	18,0	20,0	40,0
Frekvence / Napětí	Hz / V	1~ / 50 / 220-240	1~ / 50 / 220-240	1~ / 50 / 220-240	1~ / 50 / 220-240
Příkon / Max. příkon	W	220 / 245	250 / 380	360 / 450	670 / 900
Provozní proud	A	1,1	1,6	2,1	4
Akustický tlak v 1 m	dB(A)	41 / 38	43 / 41	43 / 41 / 39	48 / 45 / 42
Kapacita nádržky na vodu	l	2,5	2,5	3,5	6,5
Optimální velikost místnosti	m ²	20	22	28	40
Rozměry (š x v x h)/Hmotnost netto	mm/kg	305 x 490 x 192 / 10,5	305 x 490 x 192 / 10,7	363 x 577 x 245 / 15,5	396 x 625 x 286 / 22,5
Rozsah provozních teplot	°C	5 ~ 32	5 ~ 32	5 ~ 32	5 ~ 32

UV ČISTIČKA VZDUCHU

VLASTNOSTI

- Vícenásobná filtrace a čištění vzduchu
- UV-C LED technologie pro eliminaci bakterií a virů
- HEPA H13 filtr s nanočásticemi stříbra
- Filtr s aktivním uhlíkem
- Generátor negativních iontů pro osvěžení vzduchu
- Senzor kvality vzduchu s indikací
- 3 rychlosti ventilátoru
- Režimy: turbo/smart/sleep
- Životnost filtru až 2000 hodin

STANDARDNÍ PŘÍSLUŠENSTVÍ

- HEPA filtr H13
- Filtr s aktivním uhlíkem
- Bavlněný filtr

VOLITELNÉ PŘÍSLUŠENSTVÍ

- SPF-75 náhradní prachové filtry



SP-75UV



stop virům



stop bakteriím



stop plísním



stop alergenům



stop prachu



stop kouři

**UV-C
LED**



TECHNICKÉ PARAMETRY

MODEL		SP-75UV		
Optimální plocha místnosti	m ²	75		
Frekvence / Napětí	Fáze / Hz / V	1~ / 50 / 220-240		
Výkon čištění	m ³ /h	600		
Akustický tlak v 1 m	dB(A)	22-57 (max)		
Rozměry (š x v x h) / Hmotnost netto	mm/kg	320 x 745 x 320 / 9,7		
Rozsah provozních teplot	°C	0-40		

ČISTIČKA VZDUCHU

VLASTNOSTI

- Generátor záporných iontů
- Automatická detekce kvality vzduchu
- Vícestupňový filtrační systém
- HEPA a uhlíkový filtr
- Velmi tichý provoz
- Nízká spotřeba energie
- Časovač
- Záruka 2 roky
- Životnost filtru až 2 000 hodin

STANDARDNÍ PŘÍSLUŠENSTVÍ

- HEPA filtr H13
- Filtr s aktivním uhlíkem
- Bavlněný filtr

VOLITELNÉ PŘÍSLUŠENSTVÍ

- SPF-45N vyměnitelné prachové filtry



zdravý svět
Sinclair



TECHNICKÉ PARAMETRY

MODEL		SP-45AN		
Optimální plocha místnosti	m ²	10 - 45		
Frekvence / Napětí	Fáze / Hz / V	1~ / 50 / 220-240		
Výkon čištění	m ³ /h	340		
Akustický tlak v 1 m	dB(A)	19 - 51		
Rozměry (š x v x h) / Hmotnost netto	mm/kg	374 x 594 x 201 / 6,8		
Rozsah provozních teplot	°C	0-40		



přátelský svět
Sinclair



PŘÍSLUŠENSTVÍ

WIFI EWPE APP

EWPE Smart aplikace je určena pro vzdálené ovládání klimatizací Sinclair pomocí WiFi. Vytvořte si účet, spárujte jednotku a ovládejte Vaši klimatizaci kdykoliv a odkudkoliv. Jednu klimatizaci může ovládat více uživatelů a jeden uživatel může ovládat až 30 jednotek.

Aplikace je kompatibilní s domácími asistenty Google Assistant a Amazon Alexa. Lze použít pouze s Wi-Fi sítí o frekvenci 2,4 GHz.

Aplikace je dostupná na Google Play i App Store.

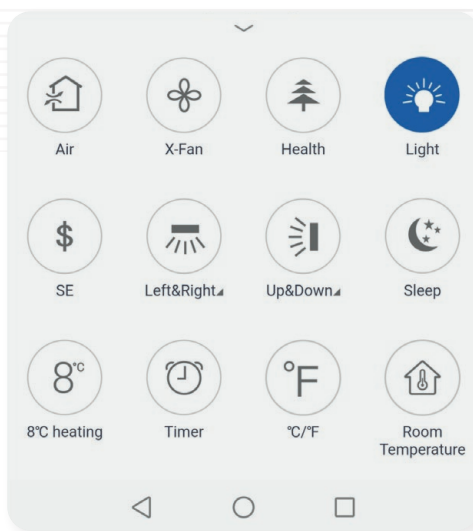

NÁSTĚNNÉ OVLADAČE

SWC-02

SWC-02 pro MULTI VARIABLE sérii, nástěnné a konzolové jednotky. Tento ovladač je zapojen přímo na vnitřní jednotku. Slouží současně jako brána pro MODBUS.

- Adresování jednotek
- Zobrazení stavu jednotky a poruch
- MODBUS brána
- Dětský zámek
- Denní, týdenní i dvoutýdenní časovač

SWC-04

Pro jednotky ze série Multi Variable, nástěnné jednotky SIH-xxBlx a konzolové jednotky. Tento ovladač přináší možnost WiFi i do jednotek, které to samostatně neumožňují - kazetové, kanálové a podstropně parapetní.

- Integrovaný WiFi modul
- Adresace jednotek pro centrální/vzdálené ovládání
- Dětský zámek
- Funkce Auto restart
- Brána MODBUS

SWC-05

Pro jednotky ze série UNI SPLIT 2.

- Adresování jednotek
- Zobrazení stavu jednotky a poruch
- Dětský zámek



SWC-02



SWC-04



SWC-05

NOVINKA

CENTRÁLNÍ OVLADAČ A TÝDENNÍ ČASOVAČ SCC-36

Kompatibilní s nástěnnými jednotkami umožňující připojení ovladače SWC-02 a SWC-04, s kazetovými, kanálovými a podstropně parapetními jednotkami sérií Multi Variable a UNI SPLIT.

- Stylový ovladač s dotykovou obrazovkou
- Připojení až 36 jednotek
- Uživatelsky přívětivé prostředí
- Týdenní časovač
- Možnost ovládat jednotky jednotlivě, nebo všechny najednou

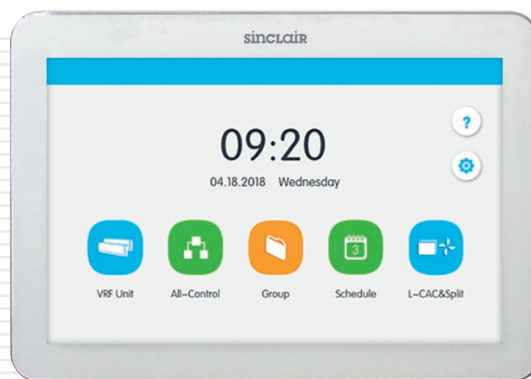

ŘÍDÍCÍ MODUL SCMI-03S

Řídící modul pro klimatizace v serverovnách.

- Pro 2 jednotky ve stejné místnosti
- Periodické střídání provozu
- V případě nedostatku výkonu zapne druhou jednotku
- Signalizace poruchy pokud je překročena limitní teplota



BACNET BRÁNA SBG-01

Brána pro připojení rezidenčních klimatizací SINCLAIR k systému nadřazeného řízení pomocí BACNET protokolu. Brána umožňuje zapojení až 255 vnitřních jednotek. Je kompatibilní s nástěnnými, kazetovými, kanálovými, konzolovými a podstropně parapetními jednotkami, umožňujícími připojení nástěnného ovladače SWC-02, SWC-04, nebo modulu SMG-01.



MODBUS BRÁNA SMG-01

- Umožňuje komunikaci s vnitřními jednotkami z UNI SPLIT 2 série pomocí Modbus protokolu
- Určena pro připojení nadřazeného systému, který využívá Modbus protokol nebo centrálního ovladače SCC-36,
- Řídící software není součástí balení, nutno použít software třetí strany



ALARM INTERFACE SAI-01

Alarm Interface SAI-01 je samostatně napájený externí modul, který je možné připojit na komunikační linku jednotek SIH+SOH-xxBlx a ASP-xxBl. Slouží k indikaci provozních stavů klimatizace nebo poruchových stavů.

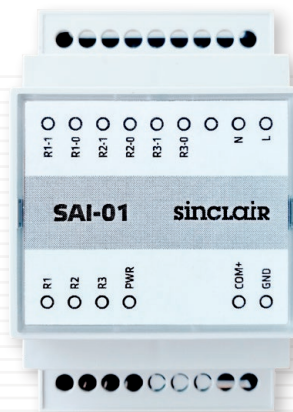

DIAGNOSTICKÝ NÁSTROJ SDT-RAC

- Pro rezidenční jednotky - nástěnné jednotky, série Multi Variable a UNI SPLIT 2
- Autodiagnostika vnitřní i venkovní jednotky
- Zobrazení provozních parametrů
- Test vnitřní a venkovní elektroniky při chybě komunikace
- Jednoduché ovládání (3 tlačítka)
- Napojuje se na svorkovnici jednotky



MODUL G2S-T

Určen k vzdálenému hlídání teplot. Zejména pro chlazení či mražení zboží nebo klimatizování technologií (serverovny). Při překročení nastavené teploty pošle informaci na přednastavené telefonní číslo.



VOLITELNÉ ZDRAVOTNÍ FILTRY

MECHANICKÝ FILTR

Mechanický filtr zachycuje aerosoly a drobné částice, pročišťuje vzduch v místnosti, katalyzuje a rozkládá až 80 % čpavku, sirovodíku a uhlovodíků. Tento filtr je stálý a je možno jej použít po dlouhou dobu bez regenerace. Po umytí je filtr opět plně funkční. U klimatizačních jednotek je standardní výbavou.

FILTR S KATECHINEM SAF-OPWC

Katechin je výtažek ze zeleného čaje, který se pro své oxidační a sterilizační účinky přidává do filtrů. Aktivní enzymy vytvářejí benzenové jádro, které pohlcuje pachy a škodlivé látky v ovzduší. Katechinový filtr účinně a dlouhodobě zachycuje a sterilizuje prachové částice. Jeho antibakteriální úprava zneškodňuje více jak 95 % bakterií, např. Staphylococcus aureus.

AKTIVNÍ UHLÍKOVÝ FILTR SAF-OPWA

Aktivní uhlík je absorbent s duální schopností absorpce: fyzické a chemické, jak z ovzduší, tak z tekutin. Rychle pohlcuje škodlivé plyny, např. benzen, formaldehyd a amoniak.

FOTOKATALYTICKÝ FILTR SAF-OPWP

Fotokatalytický filtr redukuje pachy a choroboplodné bakterie působením svého ultrafialového světla. Efektivně tak očišťuje ovzduší a zároveň jej udržuje svěží. Titan TiO₂ obsažený v tomto filtru má silný fotokatalytický efekt, zároveň je však šetrný k životnímu prostředí. Zbavuje ovzduší více jak 90 % kyseliny octové, formaldehydu, amoniaku a dále více než 70 % obnovitelných škodlivých látek.

FILTR OBSAHUJÍCÍ IONTY STŘÍBRA SAF-OPWS

Filtr s povrchovou úpravou stříbrem je zcela novým druhem výkonných sterilizačních produktů. Ionty stříbra jsou bez barvy a zápachu a nemají žádné vedlejší účinky, jakými jsou podráždění, znečištění či těkavost. Ionty se po sterilizaci samy obnovují, mají proto dlouhou životnost a efektivně zabraňují množení bakterií. Kromě nesporné výhody dlouhé životnosti sterilizace je tento postříbřený filtr navíc šetrný k životnímu prostředí a zcela bezpečný. Má vysokou účinnost, ničí více jak 99 % bakterií. Ionty stříbra na sebe silně poutají bakterie a mikroorganismy, procházejí jejich buněčnou membránou a zabraňují štěpící aktivitě bakterií. Narušuje strukturu DNA bakterií a mikroorganismů, čímž způsobuje ztrátu rozmnožovací schopnosti bakterií.

BIOLOGICKÝ ANTIBAKTERIÁLNÍ FILTR SAF-OPWB

Tento filtr je vyroben z čistícího materiálu s vynikající sterilizací a schopností zachycovat prach. Když vzduch proudí přes filtr, prach a bakterie se zachytí na povrchu filtru, který je bio-baktericidní. V případě uchycení mikrobu, bio-baktericidní vrstva naruší jeho metabolismus a omezí jeho růst. Účinnost zachycení Escherichia Coli a Staphylococcus aureus je vyšší než 95 %.

FILTR PROTI ROZTOČŮM SAF-OPWM

Pomocí tohoto filtru odstraníte vysokou rychlostí ze vzduchu až 90 % roztočů. Tento filtr je zejména vhodný pro lidi trpící alergiemi a astmatem.

KATALYTICKÝ FILTR SAF-OPWK

Základní materiál filtru je polyuretan a katalytická vlákna. Efektivně zachytává a odstraňuje formaldehyd a další těkavé organické sloučeniny (VOC), škodlivé plyny a pachy. Katalytický filtr může odstranit až 92,9 % formaldehydu ze vzduchu za 2,5 hodiny.

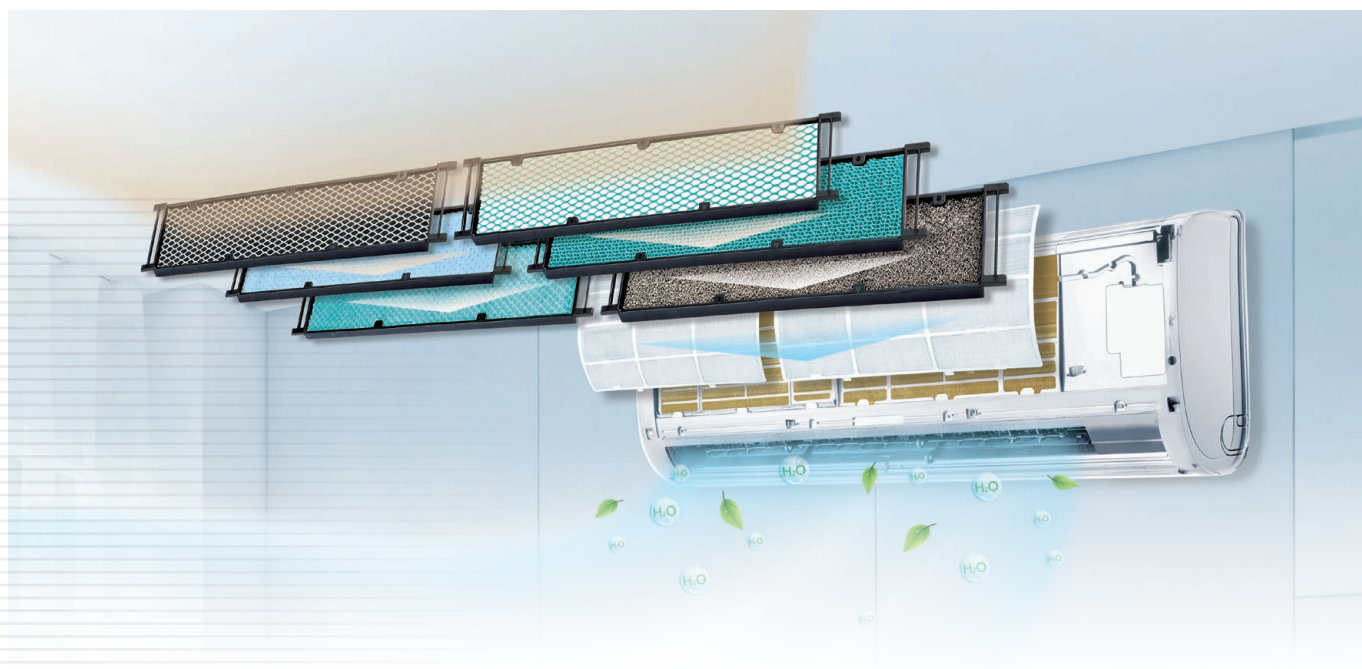

POZNÁMKY A VYSVĚTLIVKY

Zkratky použité v tabulkách:

- ID/OD - vnitřní jednotka / venkovní jednotka
- A,W,C - průměrné, teplé, studené klima

Zařízení obsahují fluorované skleníkové plyny zahrnuté v Kyótském protokolu

GWP použitého chladiva:

- R410a (50 % HFC-32, 50 % HFC-125) = 2088
- R32 (100 % HFC-32) = 675
- R290 (100 % CH₃CH₂CH₃) = 3

Data jsou měřena za následujících standardních podmínek:
délka potrubí: 5 m pro jednotky do 11,5 kW chlazení a 7,5 m pro jednotky nad 11,5 kW v chlazení. Chlazení: vnitřní teplota: 27 °C DB/19 °C WB, vnější teplota: 35 °C DB/24 °C WB.
Topení: vnitřní teplota: 20 °C DB/15 °C WB, vnější teplota: 7 °C DB/6 °C WB.

SEER/SCOP bylo vypočítáno dle Evropských standardů uvedených v normě EN14825 na základě klasifikačních a testovacích podmínek částečného zatížení daných normou EN14511.

Data u odvlhčovačů jsou v souladu s normou EN810. Výkon odvlhčovačů byl měřen dle EN60335-2-40, testovací podmínky DB 30%, RH 80%.

na shledanou
ve světě Sinclair...

Tento katalog má pouze informativní charakter a nepředstavuje závaznou technickou nabídku ze strany Sinclair Corporation Ltd. Společnost nenesе žádnou zodpovědnost za škody vzniklé použitím nebo interpretací technických a doplňujících údajů obsažených v tomto katalogu.

Hlukové hodnoty zmíněné v tomto katalogu jsou hodnoty naměřené za ideálních podmínek, v bezdovukových komorách. Tyto hodnoty mohou být ovlivněny místními podmínkami (akustické odrazení stěn, další vybavení v místnosti atd.).

Veškeré obrázky použité v tomto katalogu jsou pouze ilustrativní.

Technická specifikace výrobků se může lišit od uváděných hodnot na základě vývoje zařízení výrobcem a technické parametry výrobků se mohou změnit bez předchozího upozornění.

Šíření informací nebo dat, konkrétně použití textů, textových excerpce nebo obrázků, si žádá předchozí písemné schválení společnosti SINCLAIR Global Group, s. r. o. Obsah tohoto katalogu je chráněn autorskými právy Sinclair Corporation Ltd.



Zařízení Sinclair dodává:

